



SUBARU

INSTALLATION INSTRUCTIONS

PART NUMBER: F501SXC020

DESCRIPTION: ASCENT 3rd Row SunShade

KIT CONTENTS:

Driver & Passenger 3rd Row SunShades

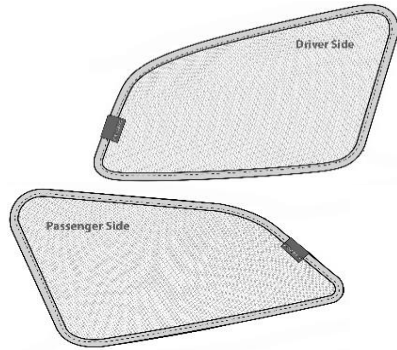

4 x clips

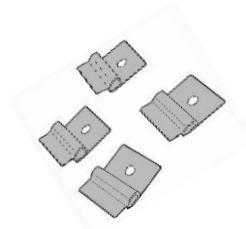

TOOLS REQUIRED:

N/A

MEANING OF CHARACTERS:



Window Cleaner



Clean Towel



Caution to be taken to avoid vehicle and component damage

DESCRIPTION	ISSUE	DATE	SUBARU OF AMERICA	PAGE
ASCENT 3rd Row SunShade	01	10-11-17	SUBARU OF AMERICA	1/3

Surface Preparation



1.

Make sure interior window's are cleaned before installation of window shades.

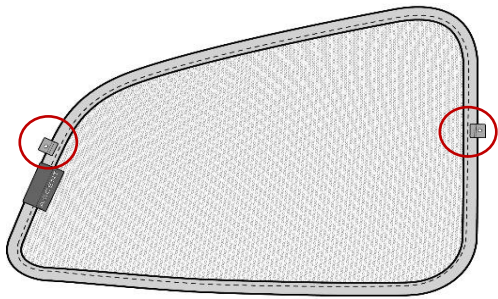

2a

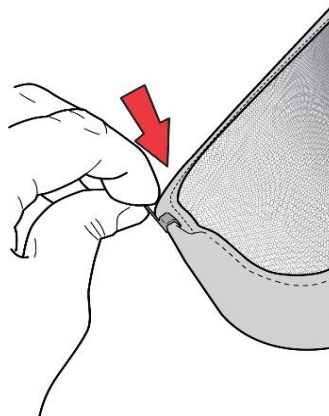

2b

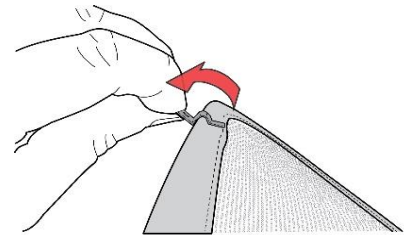

2c

Using the supplied clips (4). Locate the "ASCENT" logo on the shades trim. Place 1 clip above the logo and 1 clip on the direct opposite side shown in the above image. Two clips per shade.

NOTE: To properly install the clip on the shade; insert the clip onto the shades trim at a 90 degree angle (Step 2b). Once seated to the shades trim, rotate the clip 90 degrees to fully install the clip on the shade (Step 2c). Make sure the flat side of the clip is against the window once installed.

DESCRIPTION
ASCENT 3rd Row SunShade

ISSUE
01

DATE
10-11-17

SUBARU OF AMERICA

PAGE
2/3

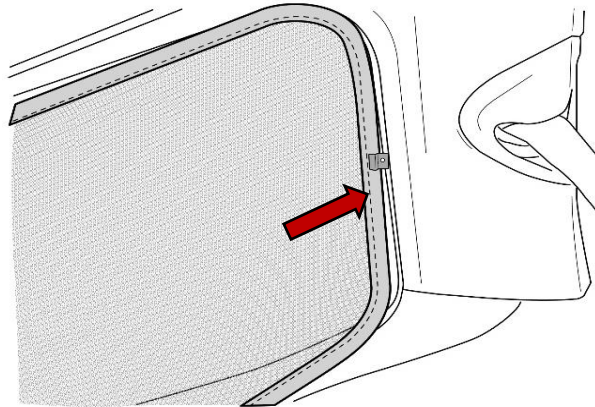

3a.

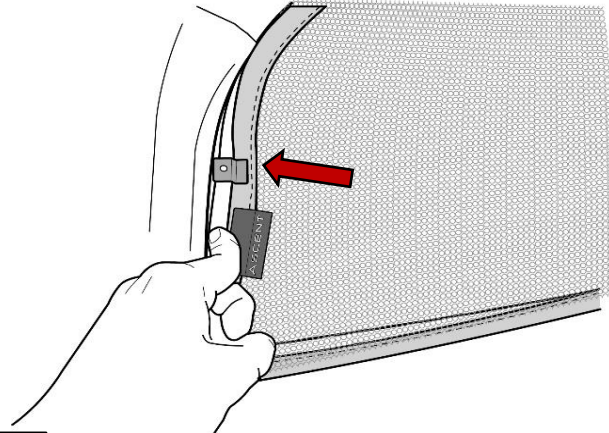

3b.

Take percaution to not scratch the window and/or plastic panels when using the metal clips

3a.) Insert the front side of the shade into the window opening and slide the flat side of the clip under the plastic window paneling.

3b.) Slide the second clip on the opposite side of the shade under the window panel to secure the window shade in place. ***Note: You may need to pull on the logo tag to bend the shade slightly. This will help get the clip inserted under the plastic window panel.***

3c.) To remove shade from window; pull on logo tag and follow step 3 in reverse.

Driver side shade

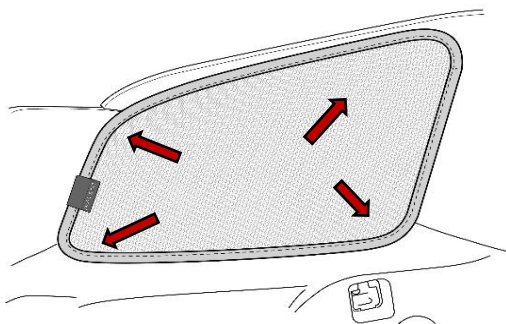

4.

Passenger side shade

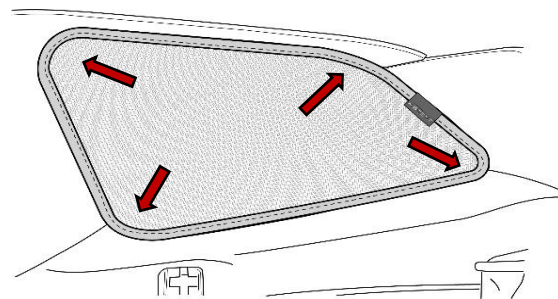

Once shades are installed on each window; use your hands and smooth out any creases in the fabric and adjust the shade within the window frame for a perfect fitment.

DESCRIPTION
ASCENT 3rd Row SunShade

ISSUE
01

DATE
10-11-17

SUBARU OF AMERICA

PAGE
3/3



SUBARU

INSTRUCTIONS D'INSTALLATION

NUMÉRO DE PIÈCE : F501SXC020

DESCRIPTION : Écran solaire de la troisième rangée de l'ASCENT

CONTENU DE LA TROUSSE :

Écrans solaires pour la troisième rangée des côtés passager et conducteur

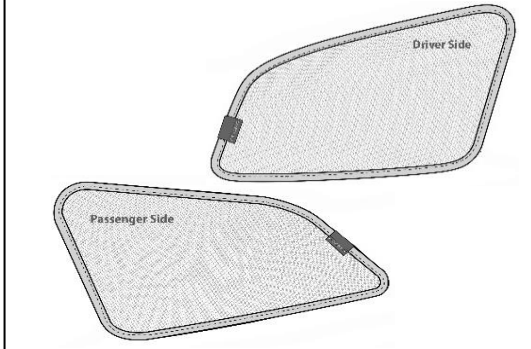

4 attaches

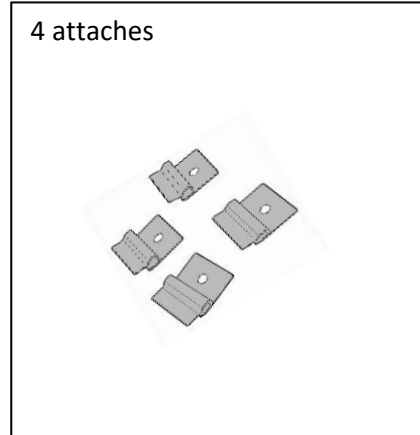

OUTILS REQUIS :

S. O.

SIGNIFICATION DES SYMBOLES :



Nettoie-vitre



Serviette propre



Certaines précautions doivent être prises pour ne pas endommager le véhicule ou les composants

DESCRIPTION	NUMÉRO	DATE	SUBARU OF AMERICA	PAGE
Écran solaire de la troisième rangée de l'ASCENT	01	10-11-17	SUBARU OF AMERICA	1/3

Préparation de la surface



1.

Assurez-vous que les glaces intérieures sont propres avant de procéder à l'installation des écrans.

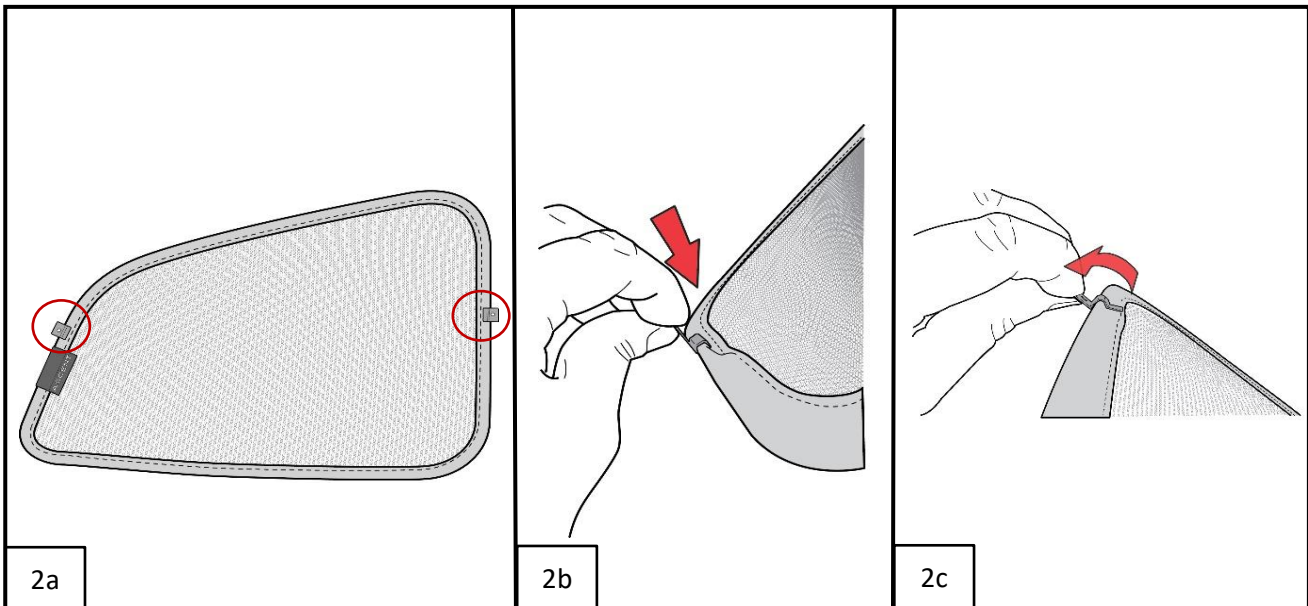

2a

2b

2c

Utilisez les attaches (4) fournies. Repérez le logo « ASCENT » sur la garniture de l'écran. Placez une attache au-dessus du logo, et une autre sur le côté directement opposé, comme illustré dans l'image ci-dessus. Il y a deux attaches par écran.

***REMARQUE :** Pour installer l'attache sur l'écran de manière appropriée, insérez l'attache dans la garniture de l'écran, à un angle de 90 degrés (étape 2b). Lorsque l'attache est bien calée dans la garniture de l'écran, tournez-la à 90 degrés afin de la fixer complètement à l'écran (étape 2c). Assurez-vous que le côté plat de l'attache se trouve du côté de la glace une fois installée.*

DESCRIPTION	NUMÉRO	DATE	SUBARU OF AMERICA	PAGE
Écran solaire de la troisième rangée de l'ASCENT	01	10-11-17		2/3

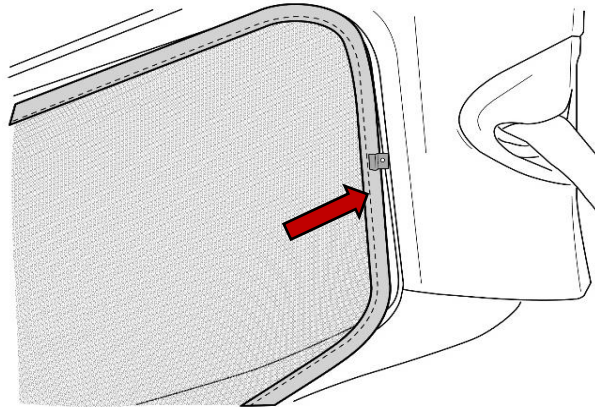

3a.

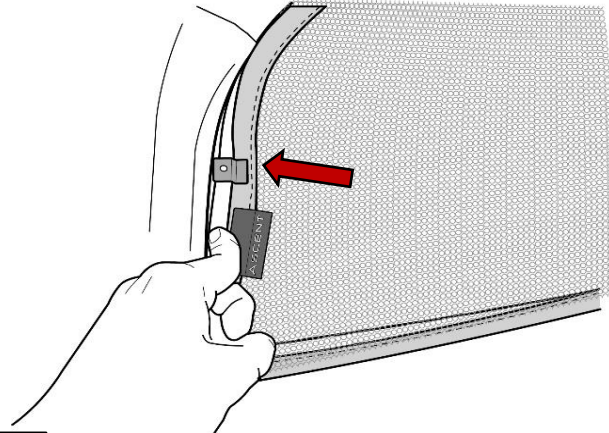

3b.

Prenez toutes les précautions nécessaires pour ne pas égratigner la glace ou les panneaux de plastique lorsque vous utilisez des attaches métalliques

3a.) Insérez le côté avant de l'écran dans l'ouverture de la glace et glissez le côté plat de l'attache sous le panneau de plastique de la glace.

3b.) Glissez la deuxième attache du côté opposé de l'écran sous le panneau de la glace afin de fixer l'écran en place. ***Remarque : Vous devrez peut-être tirer sur l'étiquette du logo pour plier légèrement l'écran. Cela vous aidera à insérer l'attache sous le panneau de plastique de la glace.***

3c.) Pour retirer l'écran de la glace, tirez sur l'étiquette du logo et suivez l'étape 3 dans l'ordre inverse.

Écran du côté

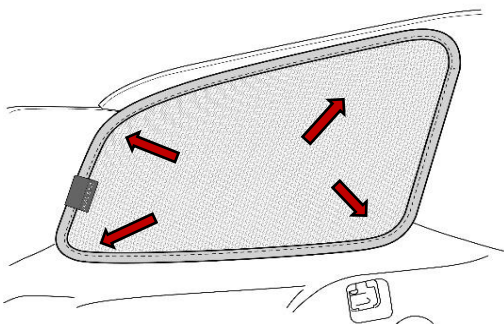

4.

Écran du côté passager

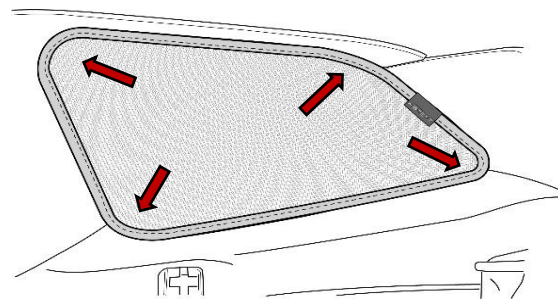

Une fois que les écrans sont installés sur chaque glace, utilisez votre main pour lisser tous les plis du tissu et pour positionner l'écran dans le cadre de la glace pour un ajustement parfait.

DESCRIPTION	NUMÉRO	DATE	SUBARU OF AMERICA	PAGE
Écran solaire de la troisième rangée de l'ASCENT	01	10-11-17	SUBARU OF AMERICA	3/3